



Cassette Type  
**LKB SERIES**

**LKB SERIES**

- LKB SERIES แบบคาสเซ็ท 4 ทิศทาง ขนาด 13,000-56,000 บีทียู มาตรฐานประหยัดไฟเบอร์ 5
- LKB SERIES แบบคาสเซ็ท 4 ทิศทาง ขนาด 30,000-60,000 บีทียู มาตรฐาน มอก.
- สามารถเลือกปรับ ใบรับทิศทางลมทั้ง 4 ใบ ได้อย่างอิสระ ผ่านทางรีโมทคอนโทรล โดยแต่ละใบสามารถเลือกการทำงาน ได้ 3 แบบ
- เย็นสบายด้วยแรงลม 5 ระดับ HI-MED-LOW-TURBO-QUIET
- แฟนกรองอากาศและถาดน้ำทิ้งภายใน พลาสม่าเทคโนโลยีไมโครทก ช่วยยับยั้งแบคทีเรีย
- สามารถเลือกใช้งานกับรีโมทคอนโทรลแบบมีสายหรือไร้สาย
- สามารถควบคุมการทำงานด้วย Smartphone ฟัน WIFI (Option)

# ปรับแรงลมได้ถึง 5 ระดับ

ความเย็นสบายที่ปรับแรงลมได้ทุกความต้องการ เหมือนแอร์ดีดพ่น

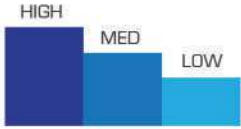

สามารถปรับได้ 3 ระดับ (สูง-กลาง-ต่ำ)



แรงลมเทอร์โบ เย็นเร็วทันใจ



แรงลมเบาที่สุด แอร์ทำงานเงียบพิเศษ



ฟังก์ชันพิเศษ AUTO SELF CLEANING

เพียงกดปุ่ม POWER บนรีโมทค้างไว้ 4 วินาที โบลเวอร์จะหมุนทำความสะอาดต่อเนื่อง 20 นาที เพื่อให้ภายในเครื่องแห้งสนิท ลดกลิ่นอับชื้น

## ฟังก์ชัน ใบปรับทิศทางลมอิสระ: 4 ใบ

เพื่อการกระจายลมเย็นอิสระตามใจคุณ

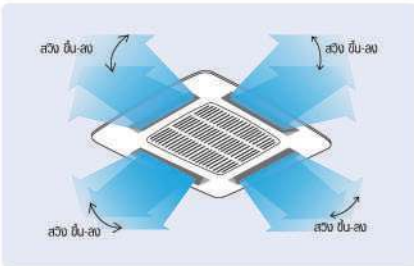

การกระจายลมเครื่องปรับอากาศ คาสเซิลท์ทุกตัว ใบปรับทิศทางลมทั้ง 4 ใบ ทำงานพร้อมกันในแบบสวิงขึ้นลงอัตโนมัติ หรือเปิดค้างในระดับองศาต่างๆ



นอกจากการสั่งงานใบปรับทิศทางลมทั้ง 4 ใบ ให้ทำงานพร้อมกันเหมือนคาสเซิลท์ทุกตัวแล้ว ยังสามารถเลือกให้ใบปรับทิศทางลมทั้ง 4 ใบ (L1-L4) ทำงาน อิสระตามใจคุณ โดยสามารถสั่งงานใบปรับทิศทางลม (LOUVER) แต่ละใบได้ 3 แบบ

- สวิงขึ้น-ลง อัตโนมัติ หรือ
- เปิดค้างในระดับองศาต่างๆ 5 ระดับ หรือ
- ปิดใบปรับทิศทางลม ในขณะที่ใบอื่นๆทำงานอยู่



องศาการกระจายลมของการสวิงขึ้น-ลงอัตโนมัติ และการเปิดค้างในองศาต่างๆ อยู่ระหว่าง 30-60 องศาไฟฟ้าเฉพาะ

## ใบปรับทิศทางลมแต่ละใบ

สามารถตั้งค่าได้ผ่านรีโมทคอนโทรล



1. ตั้งค่า ใบปรับทิศทางลม 1-4



2. ตั้งค่า ลักษณะการกระจายลม



หมายเหตุ : แนะนำให้ตั้งค่าใบปรับทิศทางลมแต่ละใบ โดยช่างติดตั้งโดยดูจากความเหมาะสมของสถานที่ติดตั้งเป็นหลัก

## สามารถประยุกต์เข้ากับการติดตั้ง ในพื้นที่ต่างๆได้หลากหลาย



ติดตั้งกลางเพดาน

กระจายลม 4 ทิศทาง



ติดตั้งชิดผนัง

กระจายลม 3 ทิศทาง



ติดตั้งห้องที่มีลักษณะยาว

กระจายลม 2 ทิศทางตรงข้ามกัน



ติดตั้งข้ามมุม

กระจายลม 2 ทิศทาง

หมายเหตุ : กรณีเลือกการกระจายลมแบบ 2 หรือ 3 ทิศทางอาจทำให้เสียงลมจากการทำงานดังขึ้นเล็กน้อย

## ขนาดการติดตั้ง แพนคอยล์ ยูนิท

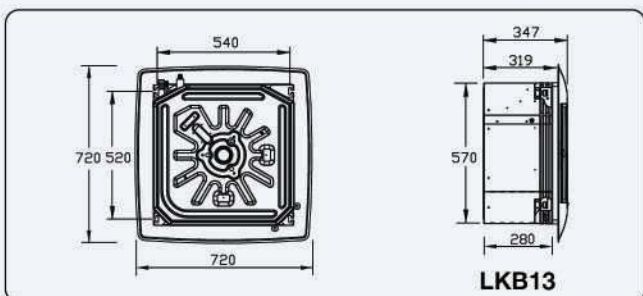

LKB13

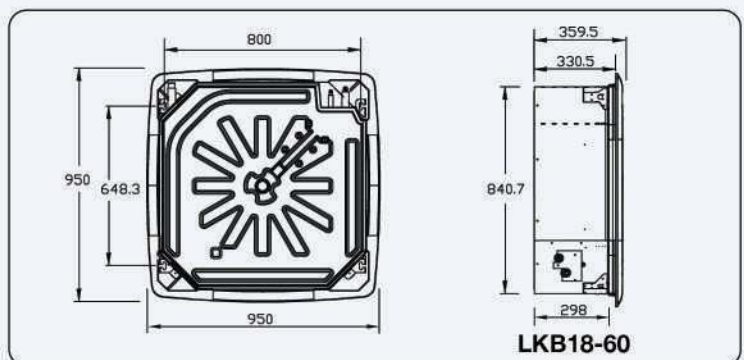

LKB18-60



## พื้นที่เหนือฝ้าเพดาน

ระยะความสูงพื้นที่เหนือฝ้าเพดาน สำหรับการติดตั้ง

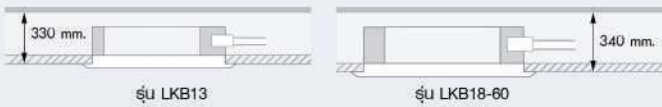

\* ตำแหน่งติดตั้งที่ดีที่สุด เพื่อการกระจายลมได้ทั่วห้อง ควรติดตั้งกึ่งกลางห้อง และต้องไม่อยู่ในหลุมฝ้าเพดาน

## ความสูงของเพดานที่เหมาะสม

รุ่น	ระยะความสูงมาตรฐาน	ระยะความสูงที่สูงที่สุด
LKB 13	≤ 2.7 m	3.0 m
LKB 18-60	≤ 2.7 m	3.5 m

\* ความสูงตำแหน่งติดตั้งในตาราง เป็นระยะความสูงที่บริษัทแนะนำ

## บิมน้ำคุณภาพสูง

สามารถต่อก่อนน้ำทิ้งยกระดับจากตัวเครื่องปรับอากาศได้สูงสุด 85 เซนติเมตร เพื่อเพิ่มความสะดวกในการต่อก่อนน้ำทิ้งและใช้ควาล์ว (Check Valve) กันน้ำไหลกลับ

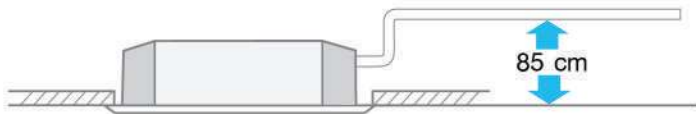

## พรีฟิลเตอร์ยับยั้งแบคทีเรีย

พรีฟิลเตอร์ทำความสะอาดได้ง่าย โดยการเปิดจากตะแกรงลมกลับ และด้วยพรีฟิลเตอร์พลาสติกเทคโนโลยีไมโครสีก นอกจากจะช่วยกรองฝุ่นละอองต่างๆแล้วยังช่วยยับยั้งเชื้อแบคทีเรีย

\*\* เทคโนโลยีไมโครสีก (Anti Plas Additive 3%)  
ทดสอบโดย MTEC เอกสารเลขที่ MTEC 1044/59

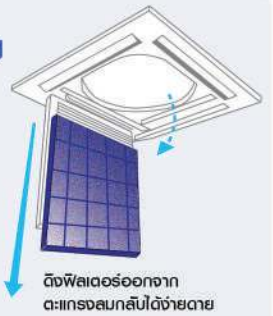

ดึงฟิลเตอร์ออกจากตะแกรงลมกลับได้ง่ายดาย

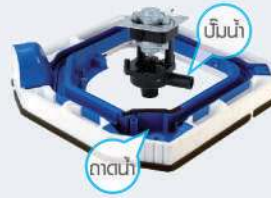

## ถาดน้ำยับยั้งแบคทีเรีย

ถาดน้ำภายในทำความสะอาดได้ยาก รวมถึงเป็นแหล่งสะสมของฝุ่นเชื้อโรคต่างๆ ยามีน้ำซึ่งเลือกใช้ถาดน้ำพลาสติกเทคโนโลยีไมโครสีก ช่วยยับยั้งแบคทีเรีย เพื่ออากาศสะอาดยิ่งขึ้น

## ไฟโชว์ แสดงสถานะการทำงาน

แสดงการทำงานฟังก์ชันต่างๆ สามารถ Dimmer ลด-เพิ่ม แสงที่เปล่งออกมาได้มองเห็นชัดทุกองศาของการติดตั้ง พร้อมปุ่ม EMERGENCY



## มั่นใจ...ด้วยการรับประกันที่ยาวนาน

รุ่น	สารทำความเย็น	คอมเพรสเซอร์	อะไหล่
LKB13-60	R-32 / R-410A	5 ปี Subsidiary Garansi	2 ปี Subsidiary Garansi

## LKB Series

R-32

Model รุ่น	Indoor Unit ชุดแผ่นคอยล์ ยูนิต	LKB13BA-MNVKE	LKB18BA-MNVJE	LKB24BA-MNVJE	LKB30B-MNVTE
	Outdoor Unit ชุดคอนเดนซิ่ง ยูนิต	KC13BA-RSVKE	KC18BA-RSVJE	KC24BA-RSVJE	KC30B-RSVTE
Cooling Capacity ขนาดทำความเย็น	Btu/hr	13,000	18,600	25,500	32,500
ฉลากแสดงระดับประสิทธิภาพพลังงาน					
ค่าไฟฟ้ (ต่อปี) ตามฉลากเบอร์ 5 พ.พ.	บาท	10,885	15,791	21,017	28,753
Efficiency ประสิทธิภาพพลังงาน	SEER	13.81	13.62	14.03	13.07
Power Consumption พิกัดกำลังไฟฟ้า	W	1,000	1,450	1,930	2,640
มาตรฐาน มอก.2134 / มอก.1529		ได้รับมาตรฐาน มอก.2134 และ มอก.1529			
Cooling Capacity ขนาดทำความเย็น	W	3,600	5,300	7,100	9,200
อัตราส่วนประสิทธิภาพพลังงาน	W/W	3.67	3.66	3.68	3.48
Power Consumption พิกัดกำลังไฟฟ้า	W	980	1,450	1,930	2,640
Power Supply ระบบไฟฟ้า	V/Ph/Hz	220 / 1 / 50			
Running Current พิกัดกระแสไฟฟ้า	A	4.55	6.75	8.95	12.70
Piping Connection ขนาดท่อของเครื่อง	Inch	1/4 / 1/2 / 1 1/8	1/4 / 1/2 / 1 1/8	1/4 / 5/8 / 1 1/8	3/8 / 5/8 / 1 1/8
Liq / Gas / Drain	mm	6.4 / 12.7 / OD.26	6.4 / 12.7 / OD.26	6.4 / 15.9 / OD.26	9.5 / 15.9 / OD.26

Indoor Unit ชุดแผ่นคอยล์ ยูนิต	LKB13BA-MNVKE	LKB18BA-MNVJE	LKB24BA-MNVJE	LKB30B-MNVTE
Power Supply ระบบไฟฟ้า	V/Ph/Hz 220 / 1 / 50			
Airflow rate ปริมาณลม	CFM 400	600	800	1,000
Fan Speed ระดับความเร็วของมอเตอร์พัดลม	5 Steps and Auto ระดับความเร็ว 5 ระดับ (Turbo - Hi - Med - Low - Quiet) และ Auto			
Air direction control การควบคุมทิศทางลม	Up - Down สลับขึ้น-ลง Auto			
Dimension Front Panel (สูงxกว้างxลึก) mm	67 x 720 x 720		63 x 950 x 950	
Dimension Indoor (สูงxกว้างxลึก) mm	280 x 574 x 574		298 x 844 x 844	
Weight Front Panel Kg	4	6	6	6
Weight Indoor น้ำหนัก Kg	19	29	31	31

Outdoor Unit ชุดคอนเดนซิ่ง ยูนิต	KC13BA-RSVKE	KC18BA-RSVJE	KC24BA-RSVJE	KC30B-RSVTE
Power Supply ระบบไฟฟ้า	V/Ph/Hz 220 / 1 / 50			
Compressor Type คอมเพรสเซอร์	ROTARY			
Dimension (สูงxกว้างxลึก) mm	545 x 820 x 285	545 x 890 x 315	700 x 970 x 350	980 x 970 x 340
Weight น้ำหนัก Kg	32	38	52	76
Refrigerant น้ยาทำความเย็น	R-32			
ตำแหน่งตัวรีดน้ำยา	OUTDOOR UNIT			
ตำแหน่งแผงไฟฟ้าเครื่อง	INDOOR UNIT		OUTDOOR UNIT	

Specifications are subjected to change without notice for future improvement. Note : Cooling capacity based on Indoor temp 27 °C DB/ 19 °C WB, and Outdoor temp 35 °C DB/ 24 °C WB

LKB Series

R-32

Model รุ่น	Indoor Unit ชุดแผ่นคอยล์ ยูนิต		LKB36B-MNVTE	LKB36B-MNVTE	LKB40B-MNVJE	LKB44B-MNVJE	LKB48B-MNVJE	LKB60B-MNVJE
	Outdoor Unit ชุดคอมเดนซิ่ง ยูนิต		KC36B-RSVTE	KC36B-RSYTE	KC40B-RSYJE	KC44B-RSYJE	KC48B-RSYJE	KC60B-RSYJE
Cooling Capacity ขนาดทำความเย็น	Btu/hr		36,800	36,000	40,500	44,000	48,000	56,000
ฉลากแสดงระดับประสิทธิภาพพลังงาน								
ค่าไฟฟ้ ( ต่อปี ) ตามฉลากเบอร์ 5 กฟผ.	บาท		33,089	32,345	36,788	43,560	48,988	64,240
Efficiency ประสิทธิภาพพลังงาน	SEER		12.86	12.87	12.73	11.68	11.33	10.08
Power Consumption พิกัดกำลังไฟฟ้	W		3,040	2,970	3,380	4,000	4,500	5,900
มาตรฐาน มอก.2134 / มอก.1529			ได้รับมาตรฐาน มอก.2134 และ มอก.1529			ได้รับมาตรฐาน มอก.1529		
Cooling Capacity ขนาดทำความเย็น	W		10,600	10,600	11,800	12,900	14,100	17,600
อัตราส่วนประสิทธิภาพพลังงาน	W/W		3.49	3.48	3.49	3.31	3.13	2.98
Power Consumption พิกัดกำลังไฟฟ้	W		3,040	3,050	3,380	3,900	4,500	5,900
Power Supply ระบบไฟฟ้	V/Ph/Hz		220 / 1 / 50		380 / 3 / 50			
Running Current พิกัดกระแสไฟฟ้	A		14.55	5.25	5.80	7.60	8.30	11.40
Piping Connection ขนาดท่อของเครื่อง	Inch		3/8 / 5/8 / 1 1/16	3/8 / 5/8 / 1 1/16	3/8 / 5/8 / 1 1/16	3/8 / 5/8 / 1 1/16	3/8 / 5/8 / 1 1/16	1/2 / 3/4 / 1 1/16
Liq / Gas / Drain	mm		9.5 / 15.9 / OD.26	9.5 / 15.9 / OD.26	9.5 / 15.9 / OD.26	9.5 / 15.9 / OD.26	9.5 / 15.9 / OD.26	12.7 / 19.0 / OD.26
Indoor Unit ชุดแผ่นคอยล์ ยูนิต		LKB36B-MNVTE	LKB36B-MNVTE	LKB40B-MNVJE	LKB44B-MNVJE	LKB48B-MNVJE	LKB60B-MNVJE	
Power Supply ระบบไฟฟ้	V/Ph/Hz	220 / 1 / 50						
Airflow rate ปริมาณลม	CFM	1,200	1,200	1,400	1,600	1,600	2,000	
Fan Speed ระดับความเร็วของมอเตอร์พัดลม	5 Steps and Auto ระดับความเร็ว 5 ระดับ (Turbo - Hi - Med - Low - Quiet) และ Auto							
Air direction control การควบคุมทิศทางลม	Up - Down สลับขึ้น-ลง Auto							
Dimension Front Panel (สูงxกว้างxพห้ด)	mm	63 x 950 x 950						
Dimension Indoor (สูงxกว้างxพห้ด)	mm	298 x 844 x 844						
Weight Front Panel	Kg	6	6	6	6	6	6	
Weight Indoor น้ำหนัก	Kg	34	34	34	34	34	34	
Outdoor Unit ชุดคอมเดนซิ่ง ยูนิต		KC36B-RSVTE	KC36B-RSYTE	KC40B-RSYJE	KC44B-RSYJE	KC48B-RSYJE	KC60B-RSYJE	
Power Supply ระบบไฟฟ้	V/Ph/Hz	220 / 1 / 50		380 / 3 / 50				
Compressor Type คอมเพรสเซอร์	ROTARY							
Dimension (สูงxกว้างxพห้ด)	mm	980 x 970 x 340						
Weight น้ำหนัก	Kg	76	76	80	78	80	82	
Refrigerant น้ยาทำความเย็น	R-32							
ตำแหน่งตัวตัดน้ยา	OUTDOOR UNIT							
ตำแหน่งเมนไฟเข้าเครื่อง	OUTDOOR UNIT							

LKB 2023-1

LKB Series

R-32

R-410A

Model รุ่น	Indoor Unit ชุดแผ่นคอยล์ ยูนิต		LKB30B-MNVJM	LKB36B-MNVJM	LKB36B-MNVJM	LKB48B-MNVJU	LKB60B-MNVJU	LKB48A-MNVKU	LKB60A-MNVLU
	Outdoor Unit ชุดคอมเดนซิ่ง ยูนิต		KC30B-RSVJM	KC36B-RSVJM	KC36B-RSYJM	KC48B-RSYJU	KC60B-RSYJU	KC48A-SSYKU	KC60A-SSYLU
Cooling Capacity ขนาดทำความเย็น	Btu/hr		30,000	36,200	36,800	48,000	60,000	48,000	60,000
ฉลากแสดงระดับประสิทธิภาพพลังงาน			—	—	—	—	—	—	—
ค่าไฟฟ้ ( ต่อปี ) ตามฉลากเบอร์ 5 กฟผ.	บาท		—	—	—	—	—	—	—
Efficiency ประสิทธิภาพพลังงาน	SEER		10.78	10.98	10.95	9.90	9.96	10.85	10.80
Power Consumption พิกัดกำลังไฟฟ้	W		2,955	3,500	3,570	5,150	6,400	4,700	5,900
มาตรฐาน มอก.2134 / มอก.1529			ได้รับมาตรฐาน มอก.2134 และ มอก.1529			ได้รับมาตรฐาน มอก.1529			
Cooling Capacity ขนาดทำความเย็น	W		8,800	10,400	10,600	14,100	17,600	14,100	17,600
อัตราส่วนประสิทธิภาพพลังงาน	W/W		2.98	2.97	2.97	3.13	2.98	3.00	2.98
Power Consumption พิกัดกำลังไฟฟ้	W		2,955	3,500	3,570	4,500	5,900	4,700	5,900
Power Supply ระบบไฟฟ้	V/Ph/Hz		220 / 1 / 50			380 / 3 / 50			
Running Current พิกัดกระแสไฟฟ้	A		14.15	17.10	6.00	8.75	10.55	8.10	10.90
Piping Connection ขนาดท่อของเครื่อง	Inch		3/8 / 5/8 / 1 1/16	3/8 / 5/8 / 1 1/16	3/8 / 5/8 / 1 1/16	3/8 / 5/8 / 1 1/16	1/2 / 3/4 / 1 1/16	3/8 / 5/8 / 1 1/16	1/2 / 3/4 / 1 1/16
Liq / Gas / Drain	mm		9.5 / 15.9 / OD.26	9.5 / 15.9 / OD.26	9.5 / 15.9 / OD.26	9.5 / 15.9 / OD.26	12.7 / 19.0 / OD.26	9.5 / 15.9 / OD.26	12.7 / 19.0 / OD.26
Indoor Unit ชุดแผ่นคอยล์ ยูนิต		LKB30B-MNVJM	LKB36B-MNVJM	LKB36B-MNVJM	LKB48B-MNVJU	LKB60B-MNVJU	LKB48A-MNVKU	LKB60A-MNVLU	
Power Supply ระบบไฟฟ้	V/Ph/Hz	220 / 1 / 50							
Airflow rate ปริมาณลม	CFM	1,000	1,200	1,200	1,600	2,000	1,600	2,000	
Fan Speed ระดับความเร็วของมอเตอร์พัดลม	5 Steps and Auto ระดับความเร็ว 5 ระดับ (Turbo - Hi - Med - Low - Quiet) และ Auto								
Air direction control การควบคุมทิศทางลม	Up - Down สลับขึ้น-ลง Auto								
Dimension Front Panel (สูงxกว้างxพห้ด)	mm	63 x 950 x 950							
Dimension Indoor (สูงxกว้างxพห้ด)	mm	298 x 844 x 844							
Weight Front Panel	Kg	6	6	6	6	6	6	6	
Weight Indoor น้ำหนัก	Kg	32	32	32	34	34	35	35	
Outdoor Unit ชุดคอมเดนซิ่ง ยูนิต		KC30B-RSVJM	KC36B-RSVJM	KC36B-RSYJM	KC48B-RSYJU	KC60B-RSYJU	KC48A-SSYKU	KC60A-SSYLU	
Power Supply ระบบไฟฟ้	V/Ph/Hz	220 / 1 / 50			380 / 3 / 50				
Compressor Type คอมเพรสเซอร์	ROTARY							SCROLL	
Dimension (สูงxกว้างxพห้ด)	mm	735 x 840 x 334	903 x 840 x 334		980 x 970 x 340		1,250 x 970 x 340	1,340 x 970 x 340	
Weight น้ำหนัก	Kg	55	57	57	78	82	86	90	
Refrigerant น้ยาทำความเย็น	R-32							R-410A	
ตำแหน่งตัวตัดน้ยา	OUTDOOR UNIT								
ตำแหน่งเมนไฟเข้าเครื่อง	OUTDOOR UNIT								

Specifications are subjected to change without notice for future improvement. Note : Cooling capacity based on Indoor temp 27 °C DB/ 19 °C WB, and Outdoor temp 35 °C DB/ 24 °C WB

LKB 2023-1